



Impresoras para un Sinfín de Posibilidades

ComColor GD 7330

130 ppm / Impresora de inyección de tinta de alta
velocidad / A3 / Doble carta

ComColor
GD 7330

Mejor Rendimiento, Impresión más Rápida.



Transforme sus Impresiones

Concebida para potenciar su negocio con una impresión de alto volumen, fiable y de calidad.



Diseñada para Velocidad, Estabilidad y Trabajos de Impresión de Producción de Alto Volumen

La Ventaja FORCEJET

La tecnología RISO de inyección de tinta de alta velocidad, FORCEJET, está compuesta por anchos cabezales de impresión de inyección de tinta en color, en línea dispuestos en paralelo para la impresión en una sola pasada de negro, cian, magenta, amarillo y gris en papel A3 / Doble Carta con alimentación por el borde corto. La funcionalidad de impresión rápida, combinada con un suministro de papel ágil y estable da como resultado una velocidad de impresión sorprendentemente rápida de 130 páginas por minuto para alimentación A4 por borde largo en símplex.

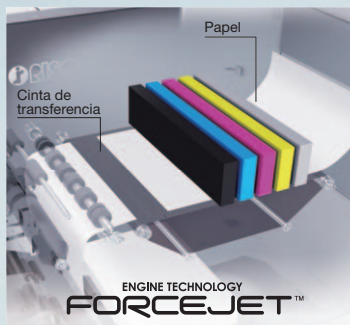

Alimentación de Papel Estabilizada

Un sistema de alimentación con trayectoria directa suministra el papel horizontalmente para permitir la impresión de alta velocidad con un mínimo de desplazamiento de impresión. La tecnología FORCEJET asegura una velocidad óptima de alimentación de papel que se iguala a la cantidad de tinta dispersada desde los cabezales de tinta.

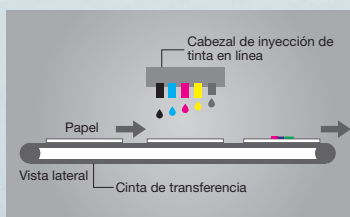

Tinta de Impresión de Alta Velocidad

La tinta de pigmento de secado rápido especial a base de aceite desarrollada exclusivamente para la serie ComColor GD evita manchas en el reverso del papel impreso, para permitir una impresión de inyección de tinta dúplex de alta velocidad sin precedentes. La tinta también es resistente a la degradación debida a la luz y al agua.

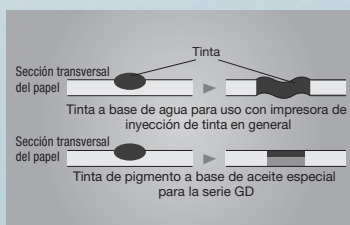

Bandejas de Gran Capacidad

Al cargar papel del mismo tamaño en tres bandejas de alimentación y una bandeja estándar, se pueden alimentar en la impresora más de 2500 hojas*1 y se puede reabastecer el papel sin detener el trabajo de impresión. También se pueden cargar varios tamaños de papel.



Impresión Tamaño A3

La serie ComColor GD tiene capacidad para tamaños de papel de hasta 340 mm x 550 mm*2. El área máxima de impresión es mayor que el tamaño A3 / Doble carta, de 314 mm x 548 mm.

Tarjetas, Sobres y otros Tipos de Papel

Las impresoras de inyección de tinta no requieren calor durante la impresión, lo que evita el rizado de las hojas y reduce los atascos de papel. Utilizando la bandeja estándar, es posible una fluida alimentación de tarjetas, sobres y más.



Cartuchos de tinta de Alto Volumen

Cada cartucho de tinta en color de alto-volumen contiene 1000 ml de tinta. Un cartucho puede ser suficiente para imprimir una gran cantidad de copias sin necesidad de reemplazarlo.

*1 Cuando se utiliza papel común o papel reciclado (85 g (23-lb bond)).

*2 Cuando se utiliza la bandeja estándar.



Velocidades Sorprendentemente Rápidas de 130 ppm

Cuestiones de productividad



Mayor productividad, mayor calidad

Independientemente del número y tipos de imágenes o volumen de texto, las imágenes a todo color permanecen fieles al original. En los documentos con mucho texto, las palabras permanecen claras y fáciles de leer.

Impresión de Súper Alta velocidad

Es posible la impresión a todo color en una sola pasada de hasta 130 páginas por minuto, de tamaño A4 con alimentación por el borde largo en color con tinta de secado rápido de pigmentos a base de aceite, gracias a un motor de impresión único configurado con cabezales de inyección de tinta estáticos en línea y dispuestos en paralelo. También produce con rapidez impresiones transaccionales, materiales transpromocionales, facturas y otros documentos típicos comerciales.

Número de copias en cinco minutos

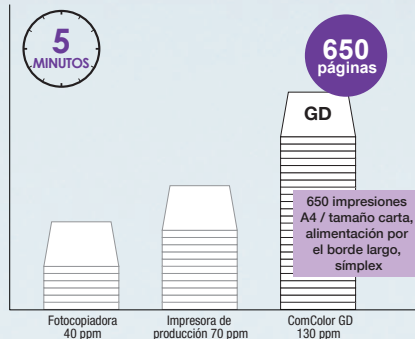

Calidad Controlada del Resultado

El control de alimentación de papel de alta precisión permite la impresión a la misma velocidad tanto de documentos simplex como dúplex para aumentar la productividad. Un tiempo de respuesta de la primera impresión de solamente cinco segundos significa menos tiempo de espera en trabajos de grandes volúmenes de impresión.

Escaneo y Copia más Rápidos (Opcional)

Un escáner dúplex en una pasada mejora el escaneo o copiado, desplegando una velocidad de escaneo simplex / dúplex de 100 páginas por minuto y una velocidad de copiado de 70 páginas por minuto. El nombre de usuario se añade automáticamente al nombre del documento, y cada página de los documentos escaneados se puede guardar como archivos PDF individuales. También están disponibles características tales como la compresión ZIP y el guardado en formato PDF/A.



Construida desde Cero para las Demandas de Impresión de Alto Volumen

Tamaño Pequeño, Gran Resultado

La serie ComColor GD, cuenta con una huella pequeña que la convierte en la opción ideal para todo tipo de entornos de trabajo, asegurando altos niveles de productividad. Una fiabilidad excepcional de cara a trabajos consistentes de impresión de gran volumen, cumple con las demandas específicas de las industrias de impresión transaccional y de producción. Los recientemente desarrollados rodillos recubiertos de diamante soportados por rodamientos, así como otros componentes rediseñados, mejoran la durabilidad a lo largo de la vida útil de la impresora.



Imagen de muestra de "Transferencia superior de papel"



Una Máquina Resistente

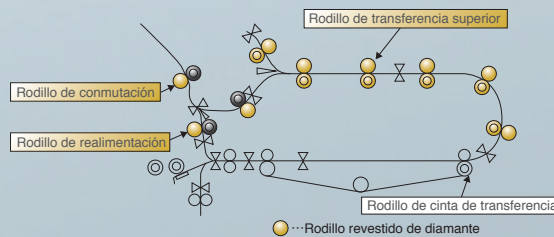
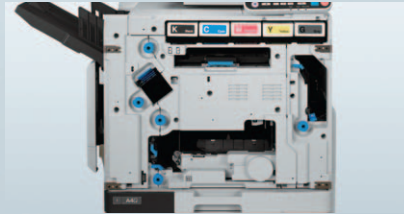

Funciones Incorporadas de Calidad y Flexibilidad,
y de Reproducción del Color Mejoradas

Calidad Primero



Llevando la Calidad a un Nivel Superior

La serie ComColor GD está diseñada con características que aseguran una calidad de salida estable para unos resultados de impresión uniformes a alta velocidad, incluyendo un sistema Piezo que regula la cantidad de tinta. La calidad de imagen en negro se ha mejorado mediante la instalación de un cabezal de impresión y tinta negra desarrollados recientemente. Tintas adicionales enriquecen el aspecto de las imágenes y mejoran la calidad general del color.

La tecnología RISO única y su aproximación al proceso de impresión ofrecen los beneficios adicionales de un bajo costo total de propiedad, en comparación con la tecnología de tóner, y un mayor control sobre la administración de costos. También permite una migración práctica de la producción lejos de resaltar el color o monocromo a una solución técnica de hojas sueltas. Se trata de un verdadero valor agregado, ya que elimina la necesidad de mantener grandes cantidades de papel pre-impreso y abre las posibilidades para dar un salto adelante en la impresión en color.

Calidad Consistente de Impresión

La serie ComColor GD ofrece una mayor calidad de imagen y resultados de impresión consistentes gracias a la tecnología de inyección de tinta RISO que cuenta con un sistema Piezo, lo que permite garantizar una impresión estable mediante el control y la regulación de la cantidad de tinta que se deposita sobre el papel.

Mejor Densidad de Negro

Un cabezal de impresión de 600 ppp desarrollado recientemente para el negro con tinta negra especial con el apoyo del gris como una quinta tinta proporciona la más alta calidad, un 10% más de densidad de negro que nunca.

ComColor GD
Cabezales de impresión de inyección de tinta
ComColor GD: 300 ppp x 2 líneas

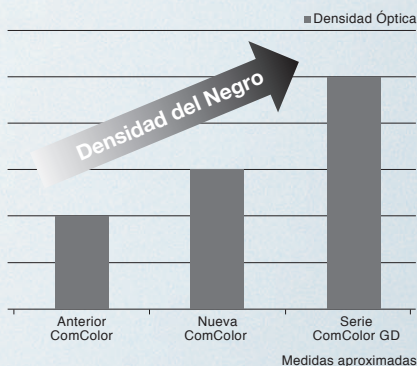
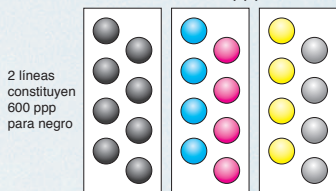

Imágenes con Color Enriquecido

La tinta magenta desarrollada recientemente mejora significativamente la calidad de imagen a todo color mediante la ampliación de la gama de colores.



Modo alto de desarrollo de color ComColor GD

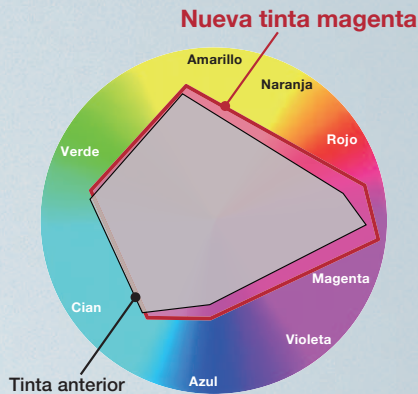

Gradaciones Optimizadas

El quinto color, la tinta gris en combinación con la tinta negra, se aplica para gradaciones de mayor calidad, lo que contribuye a negros más densos, a la supresión de la aspereza, y a una mejor reproducción del color y estabilidad.

Negros Más Densos

El uso de una tinta gris especial disminuye el reflejo de la luz sobre el papel para dar como resultado una saturación de negro más densa en la página.

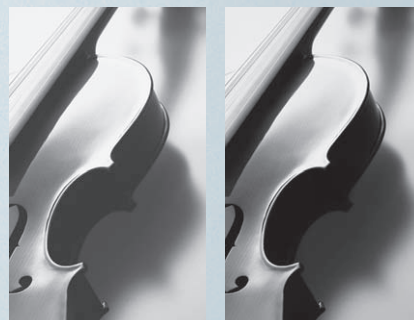
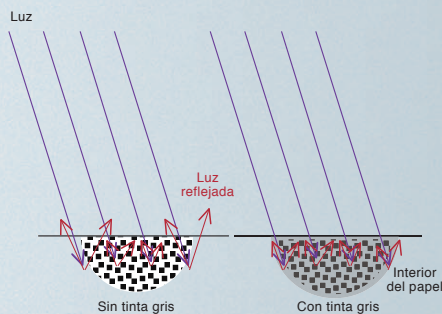

ComColor anterior

ComColor GD

Supresión de Aspereza

Para la impresión en color, la aplicación de la tinta gris en adición a las tintas CMY reduce el granulado para obtener resultados más suaves.

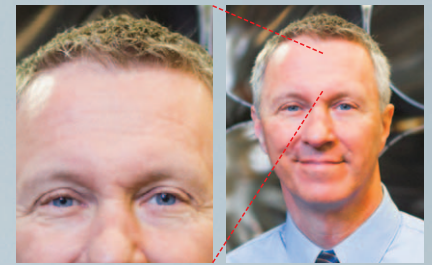

Reproducción del Color Mejorada

Para la impresión en color, la aplicación de la tinta gris además de las tintas CMY, hace que los colores se reproduzcan con precisión con una gradación más fina, para conseguir colores más ricos en la página.

Estabilidad del Color Mejorada

Para la impresión de zonas grises, la aplicación de la tinta gris junto con las tintas CMYK da como resultado grises más estabilizados, lo que reduce la inestabilidad de la alineación de puntos de registro de color.

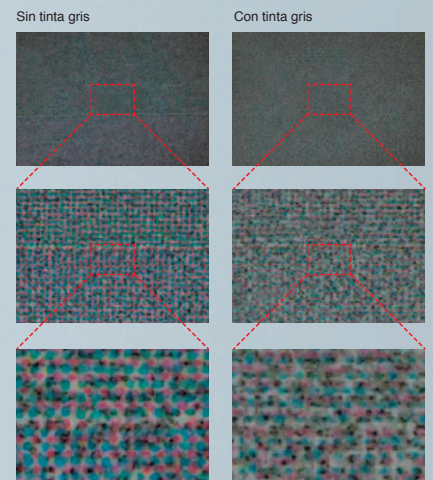

Fácil Operación de forma Remota o vía
Panel de Operación Intuitivo

Altamente intuitiva



Panel LCD en Color

El panel de operación es una pantalla táctil LCD en color de nueve pulgadas para el manejo directo mediante pulsación de funciones y deslizamiento de pantallas.

Pantalla [Inicio 1]

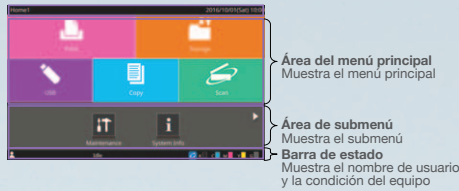

Posicionamiento de la inclinación

Una inclinación rápida de la pantalla hace que cualquier persona en cualquier momento disfrute de una visualización óptima y un manejo conveniente.



Múltiples Menús Proporcionan un Rápido Acceso a gran Variedad de Tareas

Favoritos / Editar Orden de los Botones

Los usuarios pueden preestablecer las configuraciones favoritas, a las que puede accederse desde cualquier modo. Los detalles de los ajustes se pueden confirmar mediante los iconos mostrados. El orden de las funciones se puede cambiar a discreción.

Ver Selección

Además de una lista, se puede acceder a una vista en miniatura con el fin de comprobar las imágenes en la pantalla.

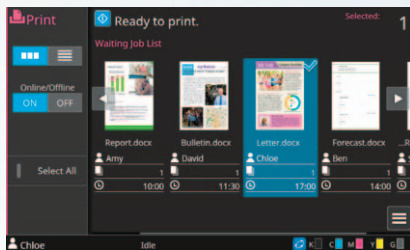

Iconos de Acceso Directo

Ahora se pueden registrar hasta nueve accesos directos de [Favoritos] en la pantalla [Inicio 2].

Pantalla [Inicio 1]



Pantalla [Inicio 2]

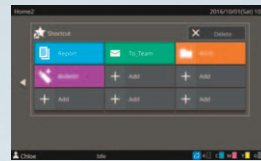

Vista Previa de Escaneo

Se puede revisar la imagen antes de enviar los archivos escaneados a un PC.

Copia Adicional

Igual que para imprimir, se mantiene una copia de los archivos en la serie ComColor GD, por lo que se pueden hacer copias adicionales sin tener que recargar los originales*.

* Se requiere una configuración de Administrador.

Entrada de Papel Personalizado

Al alimentar el papel en la serie ComColor GD, se puede medir el tamaño del papel de forma automática para los registros de papel personalizados.

Add		Cancel	OK
Registration Name			
Custom			
Paper Size			
Custom Size		Measurement Correction Value(H)	
W:	8.27 (3.55 - 13.38 in)	0	▲ ▼
H:	11.69 (5.83 - 21.65 in)	0	▲ ▼
Numeric keys available. Measure Paper Size			

Impresión de Papel en Múltiples Partes

Imprime los mismos datos originales en papeles que se encuentran en múltiples bandejas de alimentación como si imprimiera formularios comerciales en papel autocopiante.

Borde de Página

Una función que permite que se añada automáticamente un borde para mejorar el aspecto de pósters y volantes.

Segmentos de Red Múltiples

Se pueden configurar dos puertos LAN* de forma separada del segmento de red, lo que hace posible la impresión desde una red interna o de otro tipo, para incluir invitados que utilizan tabletas.

*[LAN1] no se puede seleccionar cuando se usa el controlador de impresión opcional.

Escaneo a Correo (soporte START TLS)

START TLS se añade para configuración de encriptación para hacer compatible el servidor de correo de Office365 en la configuración de correo electrónico.

Mail Setting		Cancel	OK
Outgoing Mail Server (SMTP)		Port	
mail.xxx.co.jp		25	
Type of Encrypted Connection			
OFF		STARTTLS	
Mail Server Authentication			
OFF		PLAIN LOGIN CRAM-MD5	
Communication Test			

Adquiere Dirección de Correo LDAP

La conexión a un directorio interno con la autenticación LDAP garantiza una configuración rápida para un gran número de usuarios. Al iniciar sesión, la dirección de correo electrónico del usuario se recupera automáticamente, ahorrando un paso de configuración.

Libreta de Direcciones

Una mayor funcionalidad y operatividad permite que los propios usuarios individuales añadan y seleccionen hasta 30 direcciones, o que añadan hasta 300 direcciones comunes a las que pueden acceder todos los compañeros de trabajo.

RENDIMIENTO ECOLÓGICO PRUBADO EN TODO EL MUNDO



PROGRAMA ENERGY STAR®

Es un programa internacional que promueve el ahorro de energía en los equipos de oficina, este programa establece estándares en términos de consumo de energía de los equipos de oficina en los modos en operación, en espera y apagado.

*Los modos varían según la región.



REGLAMENTO REACH

Registro, Evaluación, Autorización y Restricción de Sustancias Químicas (REACH) es un reglamento de la Unión Europea sobre productos químicos y su uso seguro.



DIRECTIVA RoHS

Es una directiva de la Unión Europea sobre restricciones en la utilización de determinadas sustancias peligrosas en aparatos eléctricos y electrónicos.



DIRECTIVA ErP

Es una directiva comunitaria europea que requiere que se emplee un diseño ecológico para los productos relacionados con la energía.



Alimentador / Apilador de Alta Capacidad

Con el uso de múltiples bandejas, el Alimentador de Alta Capacidad permite que se carguen 5500 hojas de papel para una alimentación continua. Maximiza los beneficios de la impresión de alta velocidad con tirajes de impresión ininterrumpida, de alto volumen sin tener que parar para recargar papel.



Durante el paso posterior a la impresión, el Apilador de Alta Capacidad se puede ajustar para apilar boca arriba o boca abajo. Cada juego se apila de forma desplazada entre uno y otro. Esta opción permite el apilamiento de más grandes volúmenes con una reducida intervención del usuario. Es posible la remoción y transporte convenientes del material impreso utilizando el Carro Apilador de Alta Capacidad.



El Alimentador de Alta Capacidad y el Apilador de Alta Capacidad incrementan la capacidad de impresión de la serie ComColor GD a 4000 hojas* sin reabastecer el papel. Es posible imprimir una gama más amplia de trabajos por medio de papel más grueso y sobres, así como papel tamaño A3/ Doble carta.

* Altura hasta 440 mm (17-11/32").



Unidad de Acabado en Sobre

La Unidad de Acabado en Sobre es una solución de correo única de RISO, la cual es la primera solución completa de impresión-a-correo-en-línea de la industria, diseñada para la impresión de alto volumen para productividad profesional. Imprime e inserta hasta seis páginas A4 (dependiendo del peso), simplex o dúplex, que son automáticamente envueltas y selladas en el sobre, en un solo paso, listas para su envío por correo.

Son posibles velocidades de hasta 2000 unidades de correo por hora con inserciones*1 de una sola página completamente cerradas y selladas. Se puede utilizar con la mayoría del software de correo de terceros para imprimir mensajes, logos, direcciones, códigos de barras postales en sobres.

*1 Tamaño A4 en impresión simplex.

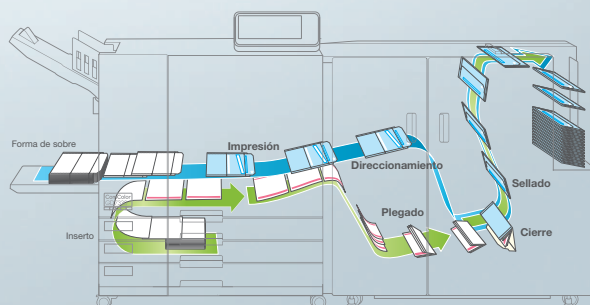
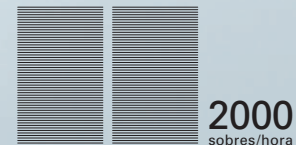
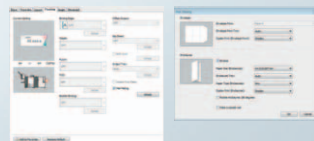



Encuadernador Perfecto

El software del Encuadernador Perfecto RISO es compatible con los formatos de archivo Adobe® PDF y Microsoft Office para simplificar el diseño de la portada, incluyendo la impresión del lomo y las funciones de vista previa de impresión, para un proceso de pre-impresión eficiente. Las portadas para libros se recortan automáticamente y de forma individual según el tamaño y el grosor para un acabado envolvente profesional.

El Encuadernador Perfecto ofrece páginas impresas encuadernadas con gran seguridad por medio de un proceso de encolado de alta presión. La tecnología de registro RISO asegura que las páginas están en orden y alineadas cuando llegan a este punto crítico. El uso del rodillo de encolado ayuda a reducir el consumo de energía general y a disminuir los residuos en comparación con los métodos de depósito de cola caliente tradicionales.



El Encuadernador Perfecto aumenta la productividad reduciendo drásticamente la intervención del operador y permitiendo la producción de cuarenta y ocho libros de 100 páginas de tamaño A4 dúplex, impreso y encuadernado, en una hora, adaptándose a distintos espesores de libros hasta 600 páginas, y manejando encuadernado desde 1,5 a 30 mm (aproximadamente de 15 a 300 hojas).



Unidad de Acabado Multifuncional

Una unidad de acabado versátil que ahorra tiempo mediante el grapado, perforado de agujeros y plegado de forma automática.



Unidad de Plegado

Una Unidad de Plegado opcional mejora aún más la versatilidad.



ComColorExpress FS2000C

El FS2000C, un servidor Fiere® EFI™ para la serie ComColor GD RISO, ayuda a mejorar el funcionamiento y la administración de los trabajos de impresión, archivos y medios. La Fiere Command WorkStation® es un medio intuitivo para que los usuarios administren todas las impresoras Fiere® Driven™ de forma local o remota.

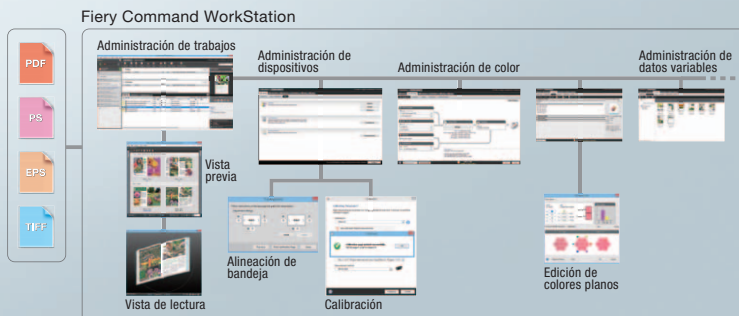

Alimentador de Alta Capacidad G10

Tipo	Unidad externa
Tamaño de papel	Máximo: 340 mm × 465 mm (13 3/8" × 18 5/16") Mínimo: 90 mm × 146 mm (3 9/16" × 5 27/32")
Tipo y peso del papel	46 g a 210 g (12-lb bond a 56-lb bond) (papel común, papel reciclado, sobres, postales)
Capacidad de la bandeja	Altura hasta 440 mm (17 11/32")
Fuente de alimentación	AC 100 V - 240 V, 1,0 A - 0,5 A, 50 Hz - 60 Hz
Consumo de energía	Máx. 100 W Lista*: 30 W o menos Reposo*: 30 W o menos En espera: 0,5 W o menos
Ruido en funcionamiento	Máx. 68 dB (A) A4 alimentación por borde largo (Simplex) a la velocidad máxima
Tamaño (A × L × Al)	790 mm × 630 mm × 740 mm (31 1/8" × 24 13/16" × 29 5/32")
Espacio Requerido con impresora (A × L × Al)	1.565 mm × 1.240 mm × 1.160 mm (61 5/8" × 48 13/16" × 45 11/16")
Peso aproximado	69 kg (152 lb)
Información de Seguridad	En conformidad con IEC60950-1, Interior, grado de contaminación 2*, A altitudes de 2.000 m o inferiores

*1 Sin operación de impresión.

*2 Al establecer [Consumo de Energía (en Reposo)] a [Bajo].

*3 El grado de contaminación del entorno de uso debido a la suciedad y el polvo en el aire. El grado "2" corresponde a un entorno general en interiores.

Apilador de Alta Capacidad G10

Tipo	Unidad externa
Funciones de acabado	Intercalado, Apilado desplazado
Tamaño de papel	Máximo: 340 mm × 460 mm (13 3/8" × 18 1/8") Mínimo: 90 mm × 148 mm (3 9/16" × 5 27/32") Desplazado: 90 mm × 182 mm - 340 mm × 432 mm (3 9/16" × 7 3/16" - 13 3/8" × 17") (No se aceptan sobres.)
Tipo y peso del papel	46 g a 210 g (12-lb bond a 56-lb bond) (papel común, papel reciclado, postales)
Capacidad de la bandeja	Intercalado: altura hasta 440 mm (17 11/32")*1 Desplazado: altura hasta 405 mm (15 15/16")*2
Fuente de alimentación	AC 100 V - 240 V, 1,4 A - 0,7 A, 50 Hz - 60 Hz
Consumo de energía	Máx. 140 W Lista*: 30 W o menos Reposo*: 30 W o menos En espera: 0,5 W o menos
Ruido en funcionamiento	68 dB (A) o menos en alimentación por borde largo A4 (Simplex/dúplex) a la velocidad máxima de impresión
Tamaño (A × L × Al)	1.000 mm × 700 mm × 960 mm (39 3/8" × 27 9/16" × 37 13/16")
Espacio Requerido con impresora (A × L × Al)	2.210 mm × 1.315 mm × 1.160 mm (87 1/32" × 51 25/32" × 45 11/16")
Peso	Aprox. 135 kg (298 lb)
Información de Seguridad	En conformidad con IEC60950-1, Interior, grado de contaminación 2*, A altitudes de 2.000 m o inferiores

*1 Altura hasta 110 mm para A5, postales, sobres, tamaño de papel no normalizado

*2 No aplicable a A5, postales, sobres, tamaño de papel no normalizado, etc.

*3 Sin operación de impresión.

*4 Al establecer [Consumo de Energía (en Reposo)] a [Bajo].

*5 El grado de contaminación del entorno de uso debido a la suciedad y el polvo en el aire. El grado "2" corresponde a un entorno general en interiores.

Unidad de Acabado en Sobre G10 (U)

Tipo	Sistema de preparación de correo sellado en línea		
Tipo de acabado	Elaboración de correo sellado		
Papel específico para Sobres	Forma de Sobre C: 243 mm × 296 mm (9 9/16" × 11 21/32") Aprox. 105 g (28-lb bond)		
Papel de inserción	Tamaño	Legal (8 1/2" × 14"), Carta (8 1/2" × 11")	
	Tipo y peso del papel	Bandeja estándar: Papel común, papel reciclado Papel 46 g a 120 g (12,2-lb bond a 31,9-lb bond) Bandeja de alimentación: Papel 52 g a 104 g (14-lb bond a 28-lb bond)	
Área de impresión	Papel específico para sobres	Máximo de Forma C: 222 mm × 217 mm (8 23/32" × 8 9/16")	
	Área de impresión garantizada para hojas insertadas	Estándar: Ancho de margen de 3 mm (1/8") Máximo: Ancho de margen de 1 mm (0,04")	
Carga máxima del apilador de correo	Altura de hasta 310 mm (12 7/32") (Aprox. 110 correos: papel LJ (85 g (23-lb bond))/con 1 hoja incluida plegada en tres)		
Número de páginas a insertar	(Cuando el tamaño es Carta)	46 g a 59 g (12,2-lb bond a 15,7-lb bond)	6 hojas o menos
		60 g a 80 g (16-lb bond a 21,3-lb bond)	5 hojas o menos
		81 g a 100 g (21,5-lb bond a 26,6-lb bond)	4 hojas o menos
	(Cuando el tamaño es Legal)	101 g a 120 g (26,9-lb bond a 31,9-lb bond)	3 hojas o menos
		46 g a 59 g (12,2-lb bond a 15,7-lb bond)	4 hojas o menos
		60 g a 80 g (16-lb bond a 21,3-lb bond)	3 hojas o menos
	81 g a 100 g (21,5-lb bond a 26,6-lb bond)	2 hojas o menos	
	101 g a 120 g (26,9-lb bond a 31,9-lb bond)	1 hoja	
Método de pegado	Parte borde corto del correo	Método de adhesión mediante presión a la zona recubierta de adhesivo sensible a la presión.	
	Parte borde largo del correo	Método de adhesión de aplicación de humedad a la zona recubierta de adhesivo.	
Rehumectación del adhesivo	Método de suministro	Se aprovisiona mediante el depósito de suministro de agua (puede ser extraído)	
	Capacidad del tanque de suministro de agua	400 ml	
	Capacidad del tanque de agua dentro de la impresora	480 ml	
Tamaño final del sobre	Forma de Sobre C: 243 mm × 110 mm (9 9/16" × 4 5/16")		
Velocidad de procesamiento*1	35 correos/min para Carta simplex		
Fuente de alimentación	AC 100 V - 240 V, 3,0 A - 1,5 A, 50 Hz - 60 Hz		
Consumo de energía	Máx. 250 W Lista: 40 W o menos En espera: 0,5 W o menos		
Ruido en funcionamiento*2	68 dB (A) o menos		
Tamaño (A × L × Al)*3	990 mm × 710 mm × 960 mm (38 31/32" × 27 15/16" × 37 13/16")		
Espacio Requerido con Impresora (A × L × Al)*3	2.270 mm × 1.280 mm × 1.160 mm (89 3/8" × 50 3/8" × 45 21/32")		
Peso	Aprox. 161 kg (355-lb)		
Información de seguridad	En conformidad con IEC60950-1, Interior, grado de contaminación 2*, A altitudes de 2000 m o inferiores		

*1 Al utilizar la ComColor GD7330: al introducir una página tamaño Carta en impresión simplex.

*2 Cuando se conecta la impresora y se sella el formato de sobre con una hoja introducida.

*3 Excluyendo la caja de almacenamiento.

*4 El grado de contaminación del entorno de uso debido a la suciedad y el polvo en el aire. El grado "2" corresponde a un entorno general en interiores.

Consumibles

Diseñados específicamente para crear sobres para su uso con la serie ComColor GD RISO.

Elemento	Tamaño	Contenido	Características
Forma C de Sobre	243 mm × 296 mm (9 9/16" × 11 21/32")	250 hojas × 4 paquetes	Sellado de insertos de Carta con 3 pliegues interior o Legal con 4 pliegues

Encuadernador Perfecto G10

Tipo	Encuadernador Perfecto	
Tipo de acabado	Encuadernación Perfecta	
Tiempo de calentamiento	13 min. o menos (a temperatura ambiente de 23 °C)	
Velocidad de encuadernación*1	48 cuadernillos/hora	
Tamaño del papel	Página cuerpo (alimentación por borde largo): A4, B5(JIS), A5, Carta Portada*2 (Al cortar la parte sobrante): A5: 210 mm x 307 mm - 342 mm (8 1/4" x 12 3/32" - 13 15/32") B5: 257 mm x 374 mm - 409 mm (10 1/8" x 14 23/32" - 16 1/8") A4: 297 mm x 430 mm - 465 mm (11 11/16" x 16 15/16" - 18 5/16") Carta: 279,4 mm x 441,8 mm - 476,8 mm (11" x 17 13/32" - 18 25/32") Portada (Al dejar la parte sobrante): A5: 210 mm x 298,5 mm - 398 mm (8 1/4" x 11 3/4" - 15 11/16") B5: 257 mm x 365,5 mm - 432 mm (10 1/8" x 14 3/8" - 17") A4: 297 mm x 421,5 mm - 460 mm (11 11/16" x 16 5/8" - 18 1/8") Carta: 279,4 mm x 433,3 mm - 466 mm (11" x 17 1/16" - 18 11/32")	
Peso del papel	Bandeja estándar	Página cuerpo: papel común, papel reciclado 52 g a 128 g (14-lb bond a 34-lb bond) (Para A5 alimentación por borde largo, 64 g a 128 g (17-lb bond a 34-lb bond)) Portada*3: papel común, papel reciclado, papel de alta calidad 80 g a 210 g (21-lb bond a 56-lb bond)
	Bandeja de alimentación	Página cuerpo: papel común, papel reciclado 52 g a 104 g (14-lb bond a 28-lb bond) (no disponible con A5 alimentación por borde largo) Portada*3: papel común, papel reciclado 80 g a 104 g (21-lb bond a 28-lb bond)
	Aplificador de hojas de cuerpo Inserción de hojas de portada	Página cuerpo: papel común, papel reciclado 52 g a 128 g (14-lb bond a 34-lb bond) Portada*3: papel común, papel reciclado, papel de alta calidad 80 g a 210 g (21-lb bond a 56-lb bond)
Grosor encuadernación (Cantidad de hojas encuadernadas)	1,5 mm - 30 mm (1/16" - 1 3/16") Al utilizar papel común (85 g (23-lb bond)), 15 - 300 hojas La cantidad de hojas encuadernadas varía dependiendo del tipo de papel.	
Lado de encuadernación	Borde largo únicamente	
Capacidad de salida*4	30 copias (Máx. 50 hojas por una copia)	
Margen esencial*5	Página cuerpo: Mín. 5 mm (7/32") Portada: Toda la parte posterior del lomo, mín. 5 mm (7/32") en la Portada 2 y Portada 3	
Formato de archivo correspondiente	Microsoft® Word2010, Excel® 2010, PowerPoint® 2010, PDF Versión 1.3 a 1.7	
Fuente de alimentación	Encuadernador Perfecto G10 (120) AC 100-120 V 12,0 A 50 - 60 Hz Encuadernador Perfecto G10 (200) AC 220-240 V 6,0 A 50 - 60 Hz	
Consumo de energía	Máx. 1.500 W	
Ruido en funcionamiento *6	Máx. 70 dB o menos (cuando encuaderna)	
Tamaño (A x L x Al)	1.290 mm x 675 mm x 1.125 mm (50 25/32" x 26 9/16" x 44 5/16")	
Espacio Requerido con Impresora (A x L x Al)*9	2.755 mm x 1.240 mm x 1.160 mm (108 15/32" x 48 13/16" x 45 11/16")	
Peso	Aprox. 220 kg (485 lb)	
Información de seguridad	En conformidad con IEC60950-1, Interior, grado de contaminación 2 *7, A altitudes de 2000 m o inferiores	

*1 La velocidad convertida a impresión por hora se basa en el tiempo requerido para terminar de 50 a 100 cuadernillos cuando se configura con lo siguiente: Tipo de papel - Papel IT; Concentración - estándar; y Resolución - 300 ppp.

*2 La longitud de la cubierta cambia dependiendo del grosor de las páginas del cuerpo a encuadernar. No se puede utilizar papel con longitud inferior a las páginas del cuerpo

*3 Si el grosor de un libro (lomo) es de 20 mm (25/32") o más, se recomienda usar papel de 105 g (28-lb bond) o más pesado.

*4 Al utilizar papel común o papel reciclado (85 g (23-lb bond)).

*5 • Dos páginas extendidas en el cuerpo • Dos páginas extendidas en la cubierta

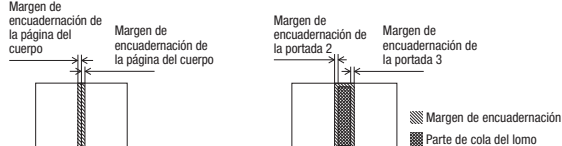

*6 130 ppm cuando se conecta a la impresora, encuadernación A4 alimentación por borde largo

*7 El grado de contaminación del entorno de uso debido a la suciedad y el polvo en el aire. El grado "2" corresponde a un entorno general en interiores.

Consumibles



Hoja de encolado
Encuaderna hasta aprox. 600 cuadernillos (Tamaño A4, 5 mm (7/32") de ancho)

Filtro primario
Se reemplaza después de usar dos juegos de hojas de pegamento.

Filtro secundario
Se reemplaza después de usar doce juegos de hojas de pegamento o después de un año aproximadamente. Sustituir en el momento en que ocurra lo primero.

Unidad de Acabado Multifuncional FG10

Tipo	Unidad Externa	
Tipo de bandeja	Bandeja superior	Intercalado, Apilado
	Bandeja de apilado	Intercalado, Apilado desplazado
	Bandeja de cuadernillos	Cuadernillo, plegado de papel
Tamaño del papel	Bandeja superior*1	Máximo: 330 mm x 488 mm (13" x 19 3/16") Mínimo: 100 mm x 148 mm (3 15/16" x 5 27/32")
	Bandeja de apilado*1	Máximo: 330 mm x 488 mm (13" x 19 3/16") Mínimo: 182 mm x 182 mm (7 3/16" x 7 3/16")
	Bandeja de cuadernillos*1	Máximo: 330 mm x 457 mm (13" x 18") Mínimo: 210 mm x 280 mm (8 1/4" x 11")
	Bandeja de apilado	Máximo: 330 mm x 488 mm (13" x 19 3/16") Mínimo: 182 mm x 182 mm (7 3/16" x 7 3/16")
Peso del papel	Bandeja superior	52 g a 210 g (14-lb bond a 56-lb bond)
	Bandeja de apilado	52 g a 210 g (14-lb bond a 56-lb bond)
	Bandeja de cuadernillos	60 g a 90 g (16-lb bond a 24-lb bond) (portada: 60 g a 210 g (16-lb bond a 56-lb bond))
Capacidad de la bandeja	Bandeja superior	Altura hasta 50 mm (1 15/16")
	Bandeja de apilado	Altura hasta 200 mm (7 7/8")
	Bandeja de cuadernillos	Altura hasta 50 mm (1 15/16")
Grapado	Número máximo de grapas*2	100 hojas A4, alimentación por borde largo A4, alimentación por borde largo B5(JIS), Carta, Carta alimentación por borde largo 65 hojas A3, B4(JIS), Doble carta, Legal, Folio
	Tamaño de papel	Máximo: 297 mm x 432 mm (11 11/16" x 17") (equivalente a A3) Mínimo: 203 mm x 182 mm (8" x 7 3/16") (equivalente a B5(JIS) alimentación por borde largo)
	Posición de Grapas	1 en la cara frontal (grapado en ángulo), 1 en la cara posterior (grapado en ángulo*3, grapado en paralelo), 2 en el centro (grapado en paralelo)
Perforado	Número de perforaciones	2 perforaciones, 3 perforaciones 2 perforaciones, 4 perforaciones
	Tamaño de papel	2 perforaciones: A3, B4(JIS), alimentación por borde largo A4, A4, alimentación por borde largo B5(JIS), Doble carta, Legal, Alimentación por borde largo Carta, Carta 3 perforaciones: A3, B4(JIS), Alimentación por borde largo A4, Alimentación por borde largo B5(JIS), Doble carta, Alimentación por borde largo Carta 4 perforaciones: A3, Alimentación por borde largo A4, Doble carta, Alimentación por borde largo Carta
	Peso de papel	52 g a 200 g (14-lb bond a 53-lb bond)
	Número máximo de hojas*2*4	Margen central: 15 hojas (60 páginas) Plegado en 2: 5 hojas (20 páginas)
Fuente de alimentación	AC 100 V - 240 V, 50 Hz - 60 Hz, 2,0 A - 1,0 A	
Consumo de energía	Máx. 175 W	
Ruido en funcionamiento (al utilizar el Finalizador Multifunción)	68 dB (A) o menos	
Tamaño (A x L x Al)	1.120 mm x 765 mm x 1.130 mm (44 3/32" x 30 1/8" x 44 1/2")	
Espacio Requerido con Impresora (A x L x Al)	Con Unidad de Plegado	2.520 mm x 1.340 mm x 1.160 mm (99 7/32" x 52 3/4" x 45 11/16")
	Sin Unidad de Plegado	2.315 mm x 1.280 mm x 1.160 mm (91 5/32" x 50 13/32" x 45 11/16")
Peso	Aprox. 131 kg (289 lb)	
Información de seguridad	En conformidad con IEC60950-1, Interior, grado de contaminación 2 *5, A altitudes de 2000 m o inferiores	

*1 Al imprimir en color en papel más largo de 432 mm (17"), la imagen impresa más allá de 432 mm (17") puede distorsionarse.

*2 Al utilizar papel común o papel reciclado (85 g (23-lb bond)).

*3 Grapado en el ángulo del lado posterior sólo disponible para alimentación por borde largo A4 y A3.

*4 Incluye una portada añadida.

*5 El grado de contaminación del entorno de uso debido a la suciedad y el polvo en el aire. El grado "2" corresponde a un entorno general en interiores.

Unidad de Plegado FG10

Tamaño del papel	Plegado den Z*1	A3, B4(JIS), Doble carta
	Tríplico (Plegado hacia fuera/Plegado hacia dentro)	A4, Carta
Peso del papel	60 g a 90 g (16-lb bond a 24-lb bond) (papel común, papel reciclado)	
Capacidad de la bandeja de salida de tríplico*2	Aprox. 30 hojas	
Número de hojas por plegado	1 hoja	
Tamaño (A x L x Al)	210 mm x 622 mm x 1.002 mm (8 1/4" x 24 15/32" x 39 14/32")	
Peso	Aprox. 40 kg (88 lb)	

*1 Cuando las impresiones se transfieren a la bandeja de apilado, la altura máxima de las páginas difiere según el tamaño del papel. (Papel A3: 30 páginas), papel B4(JIS): 20 páginas)

*2 Al usar papel común o papel reciclado (85 g (23-lb bond))

Consumibles

Grapas 100 HC

Grapas para la Unidad de Acabado Multifuncional FG10.
Unidad: 15000 grapas por caja.



Cuadernillo de Grapas HC

Grapas para la Unidad de Acabado Multifuncional G10.
Unidad: 20000 grapas por caja.

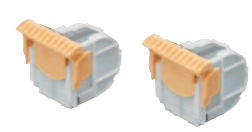

Unidad de Acabado Cara Abajo G10

Tipo	Unidad Externa
Funciones de acabado	Apilado desplazado, grapado
Tamaño de papel	Sin desplazamiento Máximo: 340 mm x 550 mm (13 3/8" x 21 5/8") Mínimo: 90 mm x 148 mm (3 9/16" x 5 27/32") Salida Desplazada Ancho de papel de tamaño regular: 182 mm x 257 mm - 297 mm x 431,8 mm (7 3/16" x 10 1/8" - 11 11/16" x 17") Ancho de papel de tamaño irregular: 131 mm x 148 mm - 305 mm x 550 mm (5 3/16" x 5 27/32" - 12" x 21 5/8")
Peso del papel	46 g a 210 g (12-lb bond a 56-lb bond)
Capacidad de la bandeja	Altura hasta 108 mm (4 1/4")
Número máximo de grapados	50 hojas* A4, Alimentación por borde largo A4, B5(JIS), Alimentación por borde largo B5(JIS), Carta, Alimentación por borde largo Carta 25 hojas* A3, B4(JIS), Doble carta, Legal, Folio *Al usar papel común y papel reciclado (85 g (23-lb bond))
Tamaño de papel para grapado	A3, B4(JIS), A4, Alimentación por borde largo A4, B5(JIS), Alimentación por borde largo B5(JIS), Doble carta, Legal, Carta, Alimentación por borde largo Carta, Folio
Peso del papel para grapado	52 g a 210 g (14-lb bond a 56-lb bond) (papel común, papel reciclado)
Posición de grapado	1 en la cara frontal (grapado en ángulo) 1 en la cara posterior (grapado en ángulo) 2 en el centro (grapado en paralelo)
Fuente de alimentación	AC 100 V - 240 V, 1,2 A - 0,6 A, 50 Hz - 60 Hz
Consumo de energía	Máx. 110 W
Tamaño (A x L x Al)	760 mm x 680 mm x 585 mm (29 15/16" x 26 25/32" x 23 1/32")
Espacio Requerido con Impresora (A x L x Al)	1.440 mm x 1.240 mm x 1.345 mm (56 11/16" x 48 13/16" x 52 31/32")
Peso	Aprox. 30 kg (66 lb)
Información de seguridad	En conformidad con IEC60950-1, Interior, grado de contaminación 2 *, A altitudes de 2000 m o inferiores

*1 El grado de contaminación del entorno de uso debido a la suciedad y el polvo en el aire. El grado "2" corresponde a un entorno general en interiores.

Consumibles

Grapas 50(G) ComColor



ComColorExpress FS2000C

CPU	Intel® Celeron® G1820 2,7 GHz
Capacidad de Memoria	4 GB
Capacidad de Disco Duro	500 GB
Sistema Operativo	Windows® 10 IoT Enterprise
Interfaz de Red	2 puertos (Ethernet: 10BASE-T/100BASE-TX/1000BASE-T)
Fuente de alimentación	AC 100 V - 240 V, 3,0 A - 1,5 A, 50 Hz - 60 Hz
Consumo de energía	Máx. 180 W
Tamaño (A x L x Al)*1	145 mm x 400 mm x 325 mm (5.8" x 15.8" x 12.8")
Peso	Aprox. 7 kg
PDL (Lenguaje de descripción de página)	PostScript® 3 (CPSI:3020), PDF (1.7) (APPE 3.0), EPS, TIFF (6.0), PCL 5c, PCL 6 (PCL XL), PPM (3.0), FreeForm, FreeForm2, PDF/VT, Creo VPS, Fiery JDF (1.5)
Protocolo compatible	TCP/IP, HTTP, HTTPS (TLS), DHCP, FTP, LPR, IPP, SNMP, SMB, Port 9100 (RAW port), IPv4, IPv6, IPsec, Bonjour, EtherTalk
Fuentes instaladas	PS: 138 fuentes (Type1:126, TrueType:10, MM:2) PCL: 81 fuentes
Sistemas Operativos del cliente compatibles	Windows Vista® (32-bit/64-bit), Windows® 7 (32-bit/64-bit), Windows® 8.1 (32-bit/64-bit), Windows® 10 (32-bit/64-bit), Windows Server® 2008 (32-bit/64-bit), Windows Server® 2008 R2 (64-bit), Windows Server® 2012 (64-bit), Windows Server® 2012 R2 (64-bit), Windows Server® 2016 (64-bit) Mac OS v10.8(Mountain Lion), v10.9(Mavericks), v10.10(Yosemite), v10.11(EI Capitan), v10.12(Sierra)

*1 Mantener otros objetos a al menos 200 mm de distancia del equipo en la parte trasera, y a derecha e izquierda

Escáner HS7000

Tipo	Escáner de Superficie Plana con Alimentador Automático de Documentos (ADF)	
Modos de Escaneo	Modo de Copia: Color, Monocromo, Auto, Cian, Magenta Modo de Escaneo: Color, Monocromo, Auto, Escala de grises	
Resolución de Escaneo	600 ppp, 400 ppp, 300 ppp, o 200 ppp	
Superficie máxima de Escaneo	303 mm x 432 mm (11 15/16" x 17") (cuando se utiliza el cristal de exposición) 295 mm x 430 mm (11 5/8" x 16 15/16") (cuando se utiliza el ADF)	
Copia	Resolución de Escritura	Estándar: 300 ppp x 300 ppp Fina: 300 ppp x 600 ppp
	Tamaño del Papel de Copia	Máximo: 303 mm x 432 mm (11 15/16" x 17") (equivalente a A3)
	Tiempo para la Primera Copia	Monocromo/Color: 7 seg. o menos (cuando se copia A4/Carta con orientación por el borde largo usando el Modo Prioritario de Color)
	Velocidad de Copia	Copia simplex (Alimentación por el borde largo A4/Carta, usando ADF): 70 ppm o superior Copia dúplex (Alimentación por el borde largo A4/Carta, usando ADF): 70 ppm o superior
Tamaño de Reproducción	De 50 % a 200 % (Modo de Copia)	
	De 50 % a 200 % (Modo de escáner, resolución: 200/300 ppp), solo 100 % (Modo de escáner, resolución: 400/600 ppp)	
Alimentador de Documentos Automático	Tipo	Desplazamiento de la fuente Original (capaz de escanear ambas caras de un documento mediante el escaneo dúplex simultáneo)
	Tamaño del Original	Máximo: 297 mm x 432 mm (11 11/16" x 17") (equivalente a A3) Mínimo: 100 mm x 148 mm (3 15/16" x 5 27/32")
	Peso del Papel	52 g a 128 g (14-lb bond a 34-lb bond)
	Capacidad de Originales	Máx. 200 hojas: 80 g (21-lb bond) Altura hasta 25 mm (1")
Escaneo	Niveles de Grises de Escaneo	Entrada de 10 bits y salida de 8 bits para cada color RGB
	Velocidad de Escaneo	Monocromo/Color: 100 ppm *Estándar original RISO KAGAKU (Alimentación por el borde largo A4/Carta), 300 ppp, JPEG, PDF, cuando se almacena en el disco duro de la unidad principal
	Interfaz de Red*1	Ethernet 1000BASE-T/100BASE-TX/10BASE-T
	Método de Almacenamiento de Datos*1	Se guarda en la unidad de disco duro principal, servidor o unidad flash USB, o se envía por e-mail
Formato de Almacenamiento de Datos*1	Monocromo: TIFF, PDF, PDF/A Escala de grises/TODO color: TIFF, JPEG, PDF, PDF/A	
Fuente de alimentación	AC 100 V - 240 V, 1,2 A - 0,6 A, 50 Hz - 60 Hz	
Consumo de energía	Máx. 100 W	
Tamaño (A x L x Al)	640 mm x 560 mm x 255 mm (25 3/16" x 22 1/16" x 10 1/32")	
Espacio Requerido con Impresora (A x L x Al)	1.235 mm x 1.345 mm x 1.635 mm (48 5/8" x 52 31/32" x 64 3/8")	
Peso	Aprox. 25 kg (55 lb)	
Información de seguridad	En conformidad con IEC60950-1, Interior, grado de contaminación 2 **, A altitudes de 2.000 m o inferiores	

*1 A través del controlador de host interno

**2 El grado de contaminación del entorno de uso debido a la suciedad y el polvo en el aire. El grado "2" corresponde a un entorno general en interiores.

Bandeja de Apilamiento de Auto Control II RISO

Las guías del papel se abren automáticamente al ancho adecuado para que coincida con el papel que se utiliza.

Tamaño del papel
Máximo: 320 mm x 432 mm (12 9/16" x 17")
Mínimo: 90 mm x 148 mm (3 15/16" x 5 13/16")

Capacidad de la Bandeja* 1000 hojas
* Al utilizar papel común o papel reciclado (85 g o 23-lb bond)



Bandeja Amplia de Apilamiento

Tamaño del papel
Máximo: 340 mm x 550 mm (13 3/8" x 21 5/8")
Mínimo: 90 mm x 148 mm (3 15/16" x 5 13/16")

Capacidad de la Bandeja* 1000 hojas
* Al utilizar papel común o papel reciclado (85 g o 23-lb bond)



Kit PS FG10

Cuando se instala el Kit PS, se puede disponer de varias funciones útiles para un uso más eficiente, como la Bandeja de Selección por Página, el Perfil de Color, y la Superposición de Formularios.

LDP* Nivel 3 PostScript (CPSI: 3019), PCL 5c, PCL 6 (PCL XL), TIFF (6.0)
Fuentes PS Instaladas: 136 Fuentes romanas PCL: 88 fuentes romanas
* Lenguaje de Descripción de Página

Kit de Autenticación de Tarjetas IC II

El Kit Autenticación de Tarjetas IC opcional permite la gestión de usuarios que utilicen una tarjeta IC.

ComColor GD + Alimentador de Alta Capacidad G10 + Apilador de Alta Capacidad G10

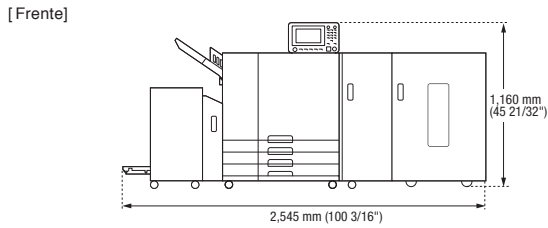

ComColor GD + Alimentador de Alta Capacidad G10

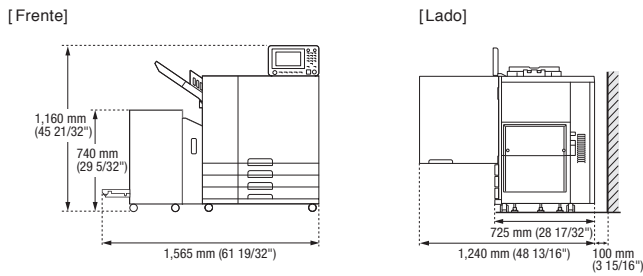

ComColor GD + Apilador de Alta Capacidad G10

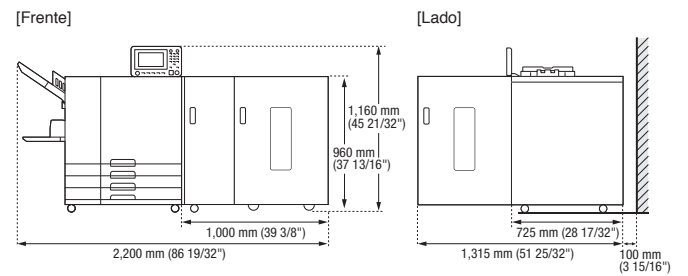

ComColor GD + Unidad de Acabado en Sobre G10

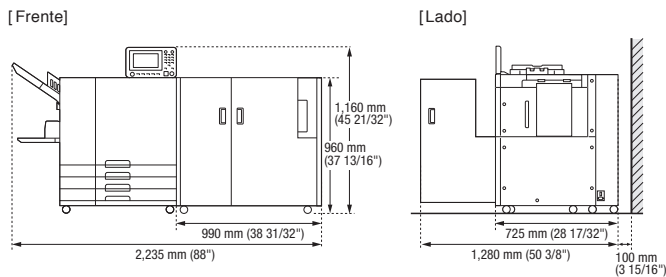

ComColor GD + Encuadernador Perfecto G10

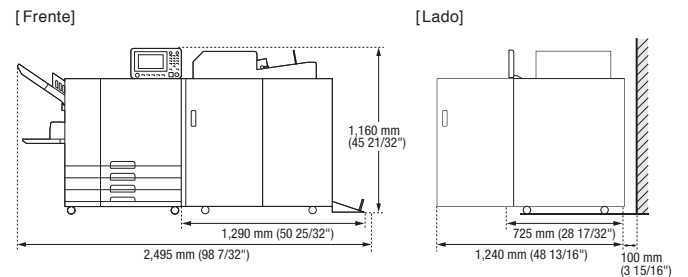

ComColor GD + Escáner HS7000 + Unidad de Acabado cara abajo G10

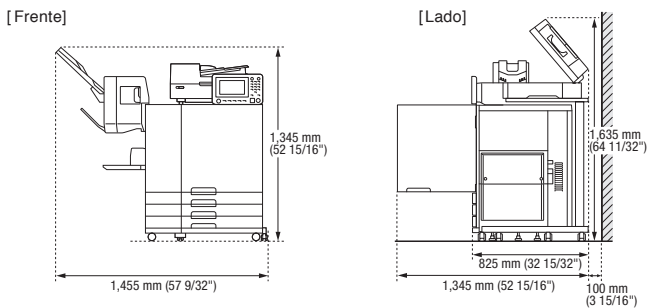

ComColor GD + Escáner HS7000 + Unidad de Acabado Multifuncional FG10

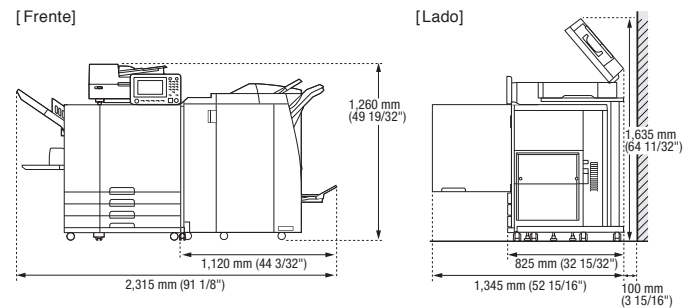

ComColor GD7330

Tipo de impresión	Sistema de inyección de tinta en línea	
Tipo de tinta	Tinta de pigmento a base de aceite (Cian, Magenta, Amarillo, Negro, Gris)	
Resolución de impresión	Estándar/Cromogénico Alto Negro: 600 ppp (dirección principal de escaneo) × 600 ppp (dirección secundaria de escaneo) Cian, Magenta, Amarillo, Gris: 300 ppp (dirección principal de escaneo) × 300 ppp (dirección secundaria de escaneo) Fino Negro: 600 ppp (dirección principal de escaneo) × 600 ppp (dirección secundaria de escaneo) Cian, Magenta, Amarillo, Gris: 300 ppp (dirección principal de escaneo) × 600 ppp (dirección secundaria de escaneo)	
Número de niveles de gris	Negro: 4 niveles de gris Cian, Magenta, Amarillo, Gris: 12 niveles de gris	
Resolución de procesamiento de datos	Estándar/Cromogénico Alto Negro: 600 ppp × 600 ppp Cian, Magenta, Amarillo, Gris: 300 ppp × 300 ppp Fino Negro: 600 ppp × 600 ppp Cian, Magenta, Amarillo, Gris: 300 ppp × 600 ppp Suavizado de Línea 600 ppp × 600 ppp	
Tiempo de calentamiento	2 min. 30 seg. o menos (a temperatura ambiente de 23 °C (73.4 °F))	
Tiempo de primera impresión ^{*1}	5 seg. o menos (A4 alimentación por borde largo)	
Tiempo de primera copia ^{*1}	7 seg. o menos (A4 alimentación por borde largo)	
Velocidad de impresión continua ^{*2,3}	Alimentación por borde largo A4	Simplex: 130 ppm Dúplex: 65 hojas/minuto (130 ppm)
	Alimentación por borde largo Carta	Simplex: 130 ppm Dúplex: 65 hojas/minuto (130 ppm)
	Alimentación por borde corto A4	Simplex: 104 ppm Dúplex: 52 hojas/minuto (104 ppm)
	Alimentación por borde corto Carta	Simplex: 104 ppm Dúplex: 52 hojas/minuto (104 ppm)
	Alimentación por borde corto B4 (JIS)	Simplex: 88 ppm Dúplex: 42 hojas/minuto (84 ppm)
	Alimentación por borde corto Legal	Simplex: 90 ppm Dúplex: 42 hojas/minuto (84 ppm)
	Alimentación por borde corto A3	Simplex: 78 ppm Dúplex: 38 hojas/minuto (76 ppm)
	Alimentación por borde corto Doble carta	Simplex: 76 ppm Dúplex: 37 hojas/minuto (74 ppm)
Tamaño del papel	Bandeja estándar	Máximo: 340 mm × 550 mm (13 3/8" × 21 5/8") Mínimo: 90 mm × 148 mm (3 9/16" × 5 27/32")
	Bandeja de alimentación	Máximo: 297 mm × 432 mm (11 11/16" × 17") Mínimo: 182 mm × 182 mm (7 3/16" × 7 3/16")
Área de impresión	314 mm × 548 mm (12 3/8" × 21 19/32")	
Área de impresión garantizada ^{*4}	Estándar: Ancho de margen de 3 mm (1/8") Máximo: Ancho de margen de 1 mm (3/64")	
Peso del papel	Bandeja estándar	46 g a 210 g (12-lb bond a 56-lb bond)
	Bandeja de alimentación	52 g a 104 g (14-lb bond a 28-lb bond)
Capacidad de la bandeja de papel	Bandeja estándar	Altur a hasta 110 mm (4 5/16")
	Bandeja de alimentación	Altur a hasta 56 mm (2 3/16") (×3 bandejas)
Capacidad de la bandeja de salida	Altura hasta 60 mm (2 3/8")	
PDL (Lenguaje de descripción de página)	RISORINC/C IV	
Protocolos compatibles	TCP/IP, HTTP, HTTPS (TLS), DHCP, ftp, lpr, IPP, SNMP, Port9100 (puerto RAW), IPv4, IPv6, IPSec	
Systemas operativos compatibles	Estándar	Microsoft®: Windows Vista® (32-bit/64-bit), Windows® 7 (32-bit/64-bit), Windows® 8.1 (32-bit/64-bit), Windows® 10 (32-bit/64-bit), Windows Server® 2008 (32-bit/64-bit), Windows Server® 2008 R2 (64-bit), Windows Server® 2012 (64-bit), Windows Server® 2012 R2 (64-bit), Windows Server® 2016 (64-bit)
	Opcional ^{*5}	Mac: Mac OS v10.8(Mountain Lion), v10.9(Mavericks), v10.10(Yosemite), v10.11(EI Capitan), v10.12(Sierra) Linux (compatible con PPD únicamente)
Interfaz de red	Ethernet 1000BASE-T/1000BASE-TX/10BASE-T (2ch)	
Capacidad de memoria	4 GB	
Disco Duro ^{*6}	Capacidad	500 GB
	Espacio disponible	Aprox. 430 GB
Sistema operativo	Linux	
Fuente de alimentación	AC 100 V - 240 V, 12.0 A - 6.0 A, 50 Hz - 60 Hz	
Consumo de energía	Máx. 1200 W Lista ^{*7} : 150 W o menos Reposo ^{*8} : 4 W o menos En espera: 0.5 W o menos	
Ruido en funcionamiento	Máx. 66 dB (A) A4 alimentación por borde largo (Simplex) a la velocidad máxima de impresión	
Entorno de funcionamiento	Temperatura: 15 °C a 30 °C (59 °F a 86 °F) Humedad: 40% a 70% RH (sin condensación)	
Tamaño (A × L × Al)	En uso: 1.220 mm × 725 mm × 1.160 mm (48 1/32" × 28 17/32" × 45 21/32") Con cubierta y bandeja cerradas: 1.160 mm × 705 mm × 1.015 mm (45 21/32" × 27 3/4" × 39 15/16")	
Espacio requerido (A × L × Al) ^{*9}	1.220 mm × 1.240 mm × 1.160 mm (48 1/32" × 48 13/16" × 45 21/32")	
Peso	Aprox. 175 kg (386 lb)	
Información de seguridad	En conformidad con IEC60950-1, Interior, grado de contaminación 2 ^{*10} , A altitudes de 2.000 m o inferiores	

^{*1} En los 10 minutos siguientes al último trabajo de impresión.

^{*2} Al utilizar papel común o papel reciclado (85 g (23-lb bond)), y el ajuste de densidad estándar. Cuadro utilizado:

Patrón de medida de impresión [Muestra de medición de color 2 (patrón estándar JEITA J6)].

^{*3} La velocidad de impresión continua varía en función del equipo de salida conectado.

^{*4} El margen al imprimir sobres es de 10 mm (3/8"). El área garantizada cuando se imprimen imágenes es el área encuadrada dentro de 3 mm (1/8") de los bordes del papel.

^{*5} Se requiere el kit opcional PS.

^{*6} Un gigabyte (GB) se calcula como mil millones de bytes.

^{*7} Sin operación de impresión ni ajuste de temperatura.

^{*8} Al establecer [Consumo de Energía (en Reposo)] a [Bajo].

^{*9} Con la cubierta frontal abierta y el panel de operación en la posición vertical.

^{*10} El grado de contaminación del entorno de obra debido a la suciedad y el polvo en el aire.

El grado "2" corresponde a un entorno general en interiores.

Consumibles

Cartuchos de Tinta ComColor GD



Colores: Negro Cian Magenta Amarillo Gris
1000 ml neto

Tamaño

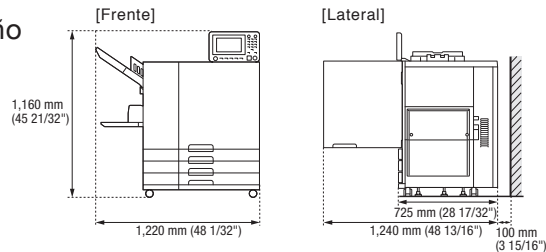

Las especificaciones están sujetas a cambios sin previo aviso.

RISO, ComColor, ComColorExpress y FORCEJET son marcas comerciales o marcas comerciales registradas de RISO KAGAKU CORPORATION. EFI, Fiery, Fiery Driven y Command WorkStation son marcas comerciales de Electronics for Imaging, Inc. y/o sus subsidiarias en los Estados Unidos y/o en otros países. Adobe, Adobe PDF y PostScript también son marcas comerciales registradas o marcas comerciales de Adobe Systems Incorporated en los Estados Unidos y/o en otros países. Mac y Mac OS son marcas comerciales de Apple Inc. Microsoft, Windows, Excel, PowerPoint, Word, Windows Server y Windows Vista son también marcas registradas o marcas comerciales de Microsoft Corporation en los Estados Unidos y/o en otros países. Intel y Celeron son marcas comerciales de Intel Corporation en los Estados Unidos y/o en otros países. Otros nombres corporativos y/o marcas comerciales son también marcas registradas o marcas comerciales de cada empresa, respectivamente.



RISO LATIN AMERICA, INC
13680 NW 5th Street, Suite 100 – Sunrise, FL 33325
<http://www.risolatin.com>

Para más detalles, por favor, póngase en contacto con: